



СИНХРОНІ АЛЬТЕРНАТОРИ



www.jcbenergy.es

Загальна інформація

JCBENERGY — всесвітньо відомий незалежний виробник електроенергії, що спеціалізується лише на виробництві Генераторів та синхронних Альтернаторів змінного струму.

JCBENERGY підкреслює свою корпоративну місію своїми оригінальними запатентованими розробками та інноваційними рішеннями в галузі енергетичного переходу, а також прихильністю до довгострокового сталого розвитку.

Турецька та іноземна технічна команда безперервно працює над виробництвом продуктів із найтривалішим терміном служби, загальною надійністю продукту та постійним підвищенням продуктивності продукту, маючи багаторічний досвід задоволення різних потреб, заснованих на глобальних вимогах та проєктах.

Він безперервно продовжує дослідження з розробки продуктів з університетами та акредитованими підрозділами в країні та за кордоном.



Альтернатори JCBENERGY довели свою здатність витримувати найсуворіші умови довкілля. Як самозбудливий електронний регулятор напруги безщіткового типу (AVR), він зарекомендував себе як надійне джерело живлення з плавною формою хвилі, низьким рівнем гармонійних спотворень та високою ефективністю і є одним із найбільш найкращих у всьому світі. JCBENERGY опціонально, Альтернатори постійного струму (DC), Альтернатори змінного струму низької напруги (LV), Альтернатори змінного струму середньої напруги (MV) та високої напруги (HV), Альтернатори змінного струму спеціальної конструкції для освітлювальних щог, Альтернатори зварювальні, для морських, успішно виробляє Альтернатори змінного струму зі ступенем захисту IP44 та IP54, Альтернатори змінного струму для телекомунікаційних проєктів та спеціальних кранів, наземних військ, радарів, високочастотні Альтернатори змінного струму для двигунів літаків та вертольотів.

Програми

Особливо в бензинових, дизельних або газогенераторних установках, а також у парових турбінах, у всіх конфігураціях аварійних генераторних груп, електростанціях або в зонах безперервного безперебійного живлення для тривалої експлуатації.

- Промышленные объекты и всевидовые объекты
- Телекоммуникационные и GSM башни, Радиотелевизионные передающие станции
- Стандартные и/или специальные проекты, которые необходимы в оборонной промышленности и других отраслях промышленности.
- Строительные площадки, горнодобывающая промышленность, дробление камня, сортировочные установки, сдтановки ановки, Заводы по производству бетона, Осветительные мачты
- Сельское хозяйство, орошаемые территории, сельские районы, птицефермы, животноводческие и чесекемо
- Гостиница, Хостел, Общежитие, Центры ухода, Больницы, Поликлиники
- Магазины, Мастерские, Фабрики, Жилые дома, Спортивные сооружения, Рынки, Торговые центрыЗан, Отдоселел ции, Стоянки такси, Лагерь
- Все по аренде, Мобильный ремонт автомобилей, Мобильный госпиталь, Электростанция и анализ
- Аэропорты, первоначальный запуск воздушных судов, наземное обслуживание
- Офшорные платформы, гидроциклы, верфи и любые другие потребности в энергии.
- Морские платформы, морские суда, верфи и любые другие места, где требуется электроэнергия.

Стандарти

Альтернатори синхронні JCBENERGY, TSE 60034-1; ПЕК 60034-22; ГБ755; БС4999-5000; Він виготовлений відповідно до стандартів NEMA MG 1.22.

JCBENERGY залишає за собою право змінювати продукти та матеріали, представлені в цьому каталозі, у будь-який час без попередження, щоб йти з новітніми технологіями з точки зору зміни використання або покращення дизайну.

Структура та конструкція

Він відрізняється високою міцністю і простотою складання завдяки звареному сталевому корпусу, зазорам для повітряного потоку, що охолоджує вентилятору з композитного та/або алюмінієвого лиття з високою швидкістю охолодження, гнучким литим переднім і заднім кришкам, стійким до навантажень, та системі з'єднання. та простотою складання завдяки системі з'єднання SAE.

AVR – система оповіщення та автоматичний регулятор напруги

Система управління із самозбудженням подає живлення від основного статора до статора збудника через АРН. Напівпровідники з високим ККД (діоди, перетворювачі і т. д.) АРН забезпечують позитивне посилення низької постійної напруги. Вихід трифазного діодного мосту ротора збудження живить поле збудження головного ротора. Є варистор, що виконує роль пробки і захищає діодний міст від короткого замикання або подібних ударів.

Він захищає АРН та альтернатор змінного струму від низької частоти за допомогою системи співвідношення частоти/напруги (U/F). Забезпечує можливість регулювання напруги в межах $\pm 5\%$ для зовнішнього регулювання напруги.

Автоматичні регулятори напруги (АРН) спеціально розроблені та підготовлені як для одиночної, так і для паралельної роботи як для систем із самозбудженням, так і для систем із незалежним збудженням (ГПМ).

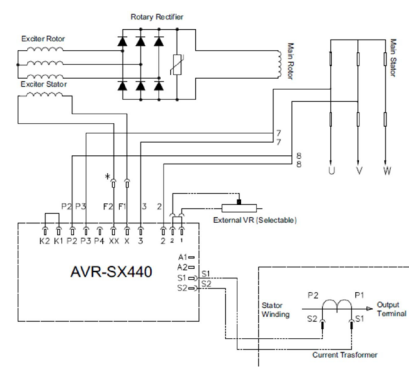
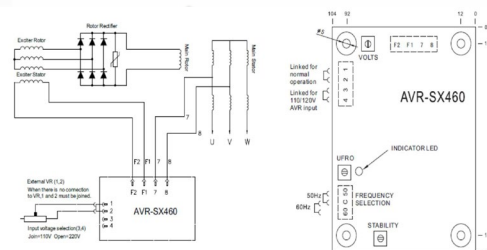

Клеми та Клемна коробка

У стандартних альтернаторах змінного струму 3 фази, 12 кінців обмоток, придатних для зміни кінців фаз різних напруг, виведені і підключені до клемної коробки, встановленої на задній частині альтернатора.

Клемна коробка із сталевого листа, придатна для зміни з'єднання, містить АРН, вихідні клеми та канали введення/виведення силового кабелю. Він має знімні панелі для зручності експлуатації.

Ізоляція/просочення

Це система просочення з безперервним потоком, розроблена з використанням новітніх технологій, що використовуються JCBENERGY для обмотки низької напруги; Це забезпечує відмінну ізоляцію та захист. Крім просочення, статичні плівки використовуються для поглинання вологи, води і т. д. Крім поглинання, забезпечує структуру покриття захисним тропічним лаком.

Для більших альтернатив обмотки просочуються високоякісним тропічним просоченням (просочення) і використовується вакуумне просочування під тиском (система просочення).

Динамічна балансуювання (баланс)

Всі частини, що обертаються на валу (несучий ротор, ротор збудника, діодна група і охолодний вентилятор) динамічно збалансовані на балансуювальному стенді відповідно до стандартів TSE EN IEC 60034-14 та ISO2372.

Форма хвилі (радіоперешкоди)

Користувачі генераторів зазнають незначних радіочастотних перешкод, альтернатори змінного струму JCBENERGY пригнічують ці радіочастотні перешкоди в загальних межах, дозволених VDE 0875. Альтернатори JCBENERGY мають значення TIF <50 і THF <2%.

Перехідне падіння напруги (перехідний клас)

При коефіцієнті потужності 0,8-1 (Cos Q) перехідне падіння напруги при раптовому додатку повного навантаження становить менше ніж 3% від номінальної вихідної напруги, максимум близько 18%, час відновлення становить 0,3 секунди.

Безперервна робота S-1 / температура довкілля 40°C

Альтернаторів тривалому режимі роботи класу S1 працюють необмежений час на номінальній потужності з можливістю перевантаження до 10% протягом 1 години кожні 12 годин без пошкодження системи ізоляції. S1, також званий безперервним або основним режимом роботи, переважно, коли, наприклад, немає іншого джерела живлення; Групи додатків для груп оренди, зрошення, охолодження, сільської діяльності, таборів, будівельних майданчиків та годин пік. Для безперервної роботи при температурі навколишнього середовища 40°C; підвищення температури не повинно перевищувати 125°C, що є граничним значенням.

Резервне живлення (в режимі очікування) Температура навколишнього середовища 40°C

Генераторна установка виконує резервування енергії зі змінними навантаженнями в аварійній ситуації, коли вона живиться від мережі чи іншого джерела живлення. У цьому режимі машина не допускає перевантажень і працює зі змінними навантаженнями до номінальної потужності резервної служби (40°C). Підвищення температури обмотки до 150°C допустиме (відповідно до стандарту IEC 60034). Однак у цьому випадку термін служби генератора скоротиться у 2-6 разів. Використання генератора в резервному режимі обмежено 500 годин на рік.

Резервне живлення (в режимі очікування) Температура навколишнього середовища 27°C

Ситуація аналогічна до попередньої ситуації; Однак максимально допустима температура навколишнього середовища становить 27°C. При такій роботі альтернатор змінного струму може забезпечити більшу потужність, а підвищення температури до 163°C допустиме. Основне застосування – аварійна експлуатація, коли температура навколишнього середовища не повинна перевищувати 27°C за обмеження 300 годин на рік.

Робочі умови

При виборі Альтернатора слід враховувати «висоти над рівнем моря», «температуру навколишнього середовища» та «КОЕФІЦІЄНТ ПОТУЖНОСТІ» у місці, де працюватиме. Падіння потужності слід розрахувати за допомогою наведеної нижче таблиці, і відповідно визначити потужність.

Висота

Номінальна потужність стосується роботи від рівня моря до 1000 метрів. Для додатків, що працюють вище цієї висоти, слід застосовувати наступний коефіцієнт поправки потужності.

Висота (м)	<1000	<1500	<2000	<2500	<3000
Поправочний коефіцієнт (К)	1	0.96	0.93	0.90	0.86

Температура навколишнього середовища

Номінальна потужність відноситься до роботи до температури навколишнього середовища 40°C. Для застосувань, відмінних від 40°C, слід застосовувати наступний коефіцієнт поправки потужності.

Температура навколишнього середовища	30°C	35°C	40°C	45°C	50°C	55°C
Поправочний коефіцієнт (К)	1.04	1.02	1	0.96	0.93	0.90

Коефіцієнт потужності (Cos Q)

Номінальна потужність дійсна для навантажень із коефіцієнтом потужності $\cos\phi$ 0,80. Для робочих умов та застосувань з коефіцієнтом потужності, відмінним від 0,80, слід застосовувати наступний поправочний коефіцієнт потужності.

Чинник сили (Cos Q)	0.80	0.70	0.60	0.30	0
Коефіцієнт поправки (К)	1	0.93	0.88	0.82	0.80

Класи термоізоляції

Температурні класи ізоляції альтернатора дають максимально допустиму температуру, за якої альтернатор може працювати без пошкодження системи ізоляції відповідно до стандартів TSE 60034-1 та IEC 60034-1.

Клас ізоляції	Максимально допустима температура
F	155 °C
H	180 °C

Градуси підвищення температури

Ступені підвищення температури альтернатора – це максимально допустимі градуси підвищення температури вище температури навколишнього середовища 40°C відповідно до стандартів TSE 60034-1 та IEC 60034-1.

Клас підвищення температури	Максимально допустима температура
B	80 °C
F	105 °C
H	125 °C

У режимі Очікування/Standby через клас H обмоток підвищення температури змушує його працювати гарячіше, ніж його межа; тому ;

При температурі 40°C; Підвищення температури: 150°C

При температурі 27°C; Підвищення температури: 163°C

Робочі класи АЛЬТЕРНАТОРІВ на Генераторах

У таблиці нижче TSE ISO 8528-1 для генераторної установки, ISO8528-3 та TSE 60034-1 для генератора; Узагальнює визначення відповідні комбінації IEC60034-1.

Генераторні робітничі класи	Аварійне резервне харчування в режимі очікування (ESP)	Обмежений за часом рейтинг Prime (LTP)	Прем'єр за номінальної потужності Prime (PRP)	Безперервна Постійна потужність Continuous (COP)
Тип навантаження	Змінна	Стабільне	Змінна	Стабільне
Річний робочий час (годинник)	200	500	Безстроковий	Безстроковий
Середнє навантаження	70%	100%	70%	100%
Перевантаження	Ні	Ні	1 година за 12 годин 10%	Ні
Альтернатор робітничого класу	Standby	Standby	Постійно	Постійно
Клас робочого режиму (ED)	S10	S10	S1	S1
Температурний клас Альтернатора	Standby 150/40°C Standby 163/27°C	Standby 150/40°C Standby 163/27°C	H клас 125/40° H клас 105/40°	H клас 125/40° H клас 105/40°

Технічна інформація Альтернатора - 50Hz

4 полюси 1500 об/хв 50 Гц

Типові характеристики

Клас ізоляції	H	Попередження Система управління	Самопереджений
Крок намотування	2/3 - (N° 6)	Модель A.V.R.	Стандарт SX460
Кількість терміналів	12	Регулювання напруги	± 1.0 %
Клас захисту	IP 23	Межа стійкості до короткого замикання	300% (3 IN) : 10s
Висота	≤ 1000 m	загальна гармоніка (*) TGH/THC	< 5 %
Надмірна кількість оборотів	2250 d/dk	Форма хвилі: NEMA = TIF - (*)	< 50
Витрата повітря	0.095 m³/san.	Форма хвилі: I.E.C. = THF - (*)	< 2 %
Передній підшипник	-	Задній підшипник	6306 - 2RZ

(*) Кількість гармонік фаз при збалансованому навантаженні, повному лінійному значенні або без навантаження

50 Hz kVA/kW – Фактор Сили (CosQ) = 0,8

Умови довкілля С°	Безперервна робота / 40 ° С				Режим очікування / 27 ° С				
Підвищення температури/С°	Н / 125 ° К				Н / 163° К				
Серія Зірка(V)	380/220	400/231	415/240	1 ФАЗА	380/220	400/231	415/240	1 ФАЗА	
Паралельна зірка (V)	190/110	200/115	208/120	220	190/110	200/115	208/120	220	
Серійний трикутник (V)	220	230	240	230	220	230	240	230	
JNP 180 M	kVA	24	24	25	16	26	26	28	18
	kW	19	19	20	13	21	21	22	14
JNP 180 M1	kVA	27	27	28	18	30	30	31	20
	kW	22	22	22	14	24	24	25	16
JNP 180 M2	kVA	31	31	32	21	34	34	35	23
	kW	25	25	26	17	27	27	28	18
JNP 180 MX	kVA	35	35	36	23	38	38	40	25
	kW	28	28	29	19	30	30	32	20
JNP 180 LA	kVA	40	40	42	27	44	44	46	29
	kW	32	32	34	22	35	35	37	23
JNP 180 LZ	kVA	46	46	48	31	51	51	53	34
	kW	37	37	38	25	41	41	42	27
JNP 180 LXA	kVA	50	50	52	33	55	55	57	36
	kW	40	40	42	26	44	44	46	29

ЗНАЧЕННЯ РЕАКТИВНОЇ АКТИВНОСТІ (%) - ПОСТОЯНИЙ ЧАС (мс): КЛАС ІЗОЛЯЦІЇ: Н / 400 V

НАПРУГ СЕРІЯ ЗІРКА	400 V	180 M	180 M1-M2	180 MX	180 L-LX	180 LXA
DIR. AXIS SYNCHRONOUS	Xd	1,68	1,57	1,995	2,038	2,051
DIR. AXIS TRANSIENT	X'd	0,171	0,15	0,153	0,155	0,156
DIR. AXIS SUBTRANSIENT	X''d	0,111	0,111	0,095	0,087	0,085
QUAD. AXIS REACTANCE	Xq	0,84	0,78	0,967	0,99	0,992
QUAD. AXIS SUBTRANSIENT	X''q	0,19	0,17	0,168	0,075	0,173
LEAKAGE REACTANCE	XL	0,069	0,063	0,061	0,065	0,066
NEGATIVE SEQUENCE	X2	0,161	0,141	0,129	0,132	0,13
ZERO SEQUENCE	X0	0,08	0,068	0,045	0,065	0,064

Реактивний опір насичення - клас ізоляції Н/400 V

T'd TRANSIENT TIME CONST.	0.02s	0.024s	0.024 s	0.025s	0.025s
T''d SUB-TRANSTIME CONST.	0.005s	0.065s	0.015s	0.017s	0.016s
T'do O.C. FIELD TIME CONST	0.4s	0.5 s	0.58s	0,59s	0.57s
Ta ARMATURE TIME CONST.	0.006s	0.007	0.012s	0.011s	0.105s
SHORT CIRCUIT RATIO	1/Xd	1/Xd	1/Xd	1/Xd	1/Xd

3 фази / 400 В / 50 Гц Крива ефективності та крива падіння потужності та обмотки Альтернатора

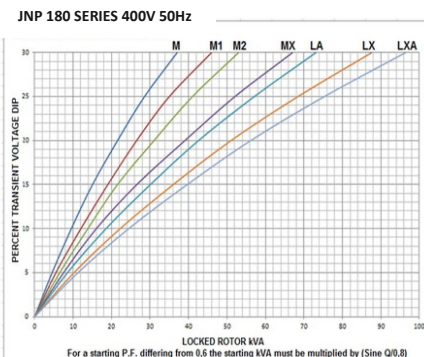
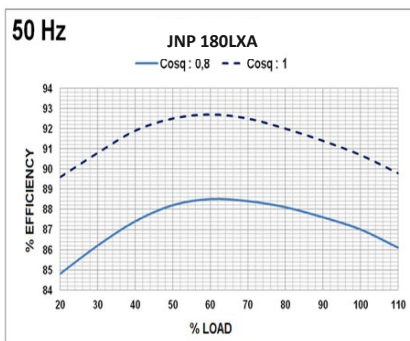
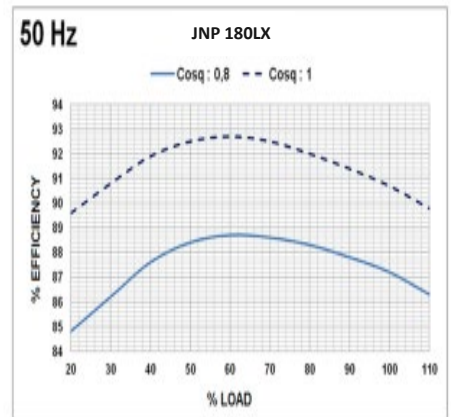
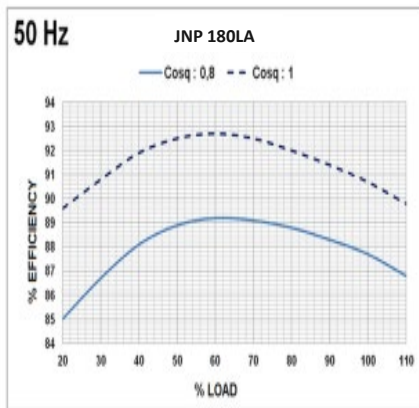
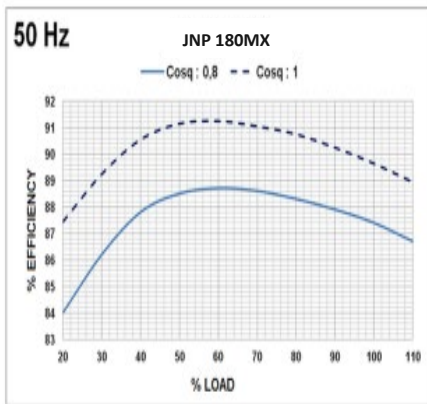
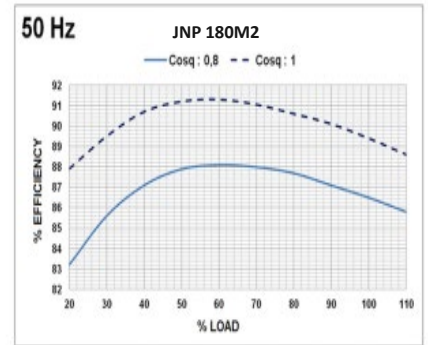
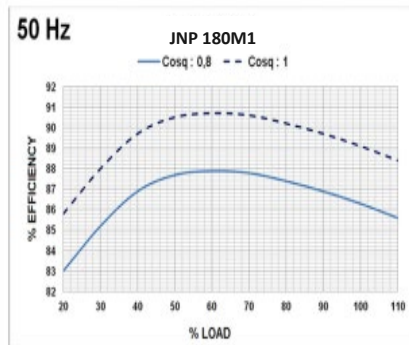
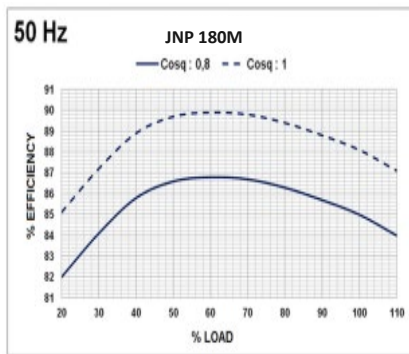

ALTERNATOR WINDINGS							
4 Pole	50 Hz - 1500 R.P.M						
Phase	3	3	3	3	3	1	1
Connections							
Number of Leads	6	6	12	12	12	12	12
Standard Winding	380 - 400 - 415V	220 - 240V	380 - 400 - 415V	220 - 240V	190 - 208V	220 - 240V	220 - 240V

Високоякісна 100% мідь використовується в обмотках ротора, статора та збудження альтернаторів JCBENERGY. Листи упаковки виготовлені з високоякісного кремнеземного листа, тому ефективність Альтернатора вища, ніж аналогі.

Технічна інформація Альтернатора - 60Hz

4 полюси 1800 циклів 60 Гц

Типові характеристики

Клас ізоляції	H	Попередження Система управління	Самопереджений
Крок намотування	2/3 - (N° 6)	Модель A.V.R.	Стандарт SX460
Кількість терміналів	12	Регулювання напруги	± 1.0 %
Клас захисту	IP 23	Межа стійкості до короткого замикання	300% (3 IN) : 10s
Висота	≤ 1000 m	загальна гармоніка (*) TGH/THC	< 5 %
Надмірна кількість оборотів	2250 об/мин	Форма хвилі: NEMA = TIF - (*)	< 50
Витрата повітря	0.119 м³/сек..	Форма хвилі: I.E.C. = THF - (*)	< 2 %
Передній підшипник	-	Задній підшипник	6306 - 2RZ

(*) Кількість гармонік фаз при збалансованому навантаженні, повному лінійному значенні або без навантаження

60 Hz kVA/kW – Фактор Сили (CosQ) = 0,8

Умови довкілля C°	Безперервна робота / 40 ° C				Режим очікування / 27 ° C				
Підвищення температури/C°	H / 125 ° K				H / 163 ° K				
Серія Зірка(V)	416/240	440/254	480/277	1 ФАЗА	416/240	440/254	480/277	1 ФАЗА	
Паралельна зірка (V)	208/120	220/127	240/138	-	208/120	220/127	240/138	-	
Серійний трикутник (V)	240	254	277	240	240	254	277	240	
JNP 180 M	kVA	28	30	30	20	31	33	33	22
	kW	22	24	24	16	25	26	26	18
JNP 180 M1	kVA	34	36	36	24	37	40	40	26
	kW	27	29	29	19	30	32	32	21
JNP 180 M2	kVA	38	40	40	27	42	44	44	49
	kW	30	32	32	22	34	35	35	23
JNP 180 MX	kVA	42	45	45	30	46	50	50	33
	kW	34	36	36	24	37	40	40	26
JNP 180 LA	kVA	45	48	48	32	50	53	53	35
	kW	36	38	38	26	40	42	42	28
JNP 180 LZ	kVA	57	61	61	41	63	67	67	45
	kW	46	49	49	33	50	54	54	36
JNP 180 LXA	kVA	58	63	63	42	64	69	69	46
	kW	46	50	50	34	51	55	55	37

ЗНАЧЕННЯ РЕАКТИВНОЇ АКТИВНОСТІ (%) – ПОСТОЯННИЙ ЧАС (ms) : КЛАС ІЗОЛЯЦІЇ : H / 480 V

НАПРУГ СЕРІЯ ЗІРКА	480 V	180M	180M1-M2	180MX	180L- LX	180LXA
DIR. AXIS SYNCHRONOUS	Xd	1,764	1,649	2,095	2,14	2,154
DIR. AXIS TRANSIENT	X'd	0,18	0,158	0,161	0,163	0,164
DIR. AXIS SUBTRANSIENT	X''d	0,117	0,117	0,1	0,191	0,089
QUAD. AXIS REACTANCE	Xq	0,882	0,819	1,015	1,04	1,042
QUAD. AXIS SUBTRANSIENT	X''q	0,2	0,179	0,176	0,184	0,182
LEAKAGE REACTANCE	XL	0,072	0,066	0,064	0,067	0,069
NEGATIVE SEQUENCE	X2	0,169	0,148	0,135	0,139	0,137
ZERO SEQUENCE	X0	0,084	0,071	0,73	0,068	0,067

Реактивний опір насичення - клас ізоляції H/480 V

T'd TRANSIENT TIME CONST.	0,02s	0.024 s	0.024 s	0.025 s	0.025 s
T''d SUB-TRANSTIME CONST.	0,005s	0,0065	0,0015s	0.017 s	0.016 s
T'do O.C. FIELD TIME CONST	0,4s	0.5 s	0,58s	0.59 s	0.57 s
Ta ARMATURE TIME CONST	0,006s	0,007	0,0012s	0.011 s	0.105 s
SHORT CIRCUIT RATIO	1/Xd	1/Xd	1/Xd	1/Xd	1/Xd

3 фази / 480 В / 60 Гц Крива ефективності та крива падіння потужності та обмотки Альтернатора

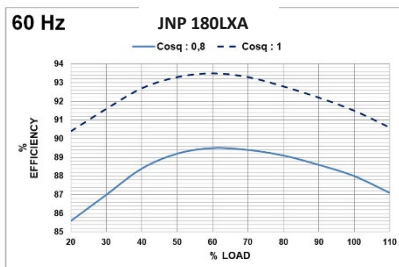
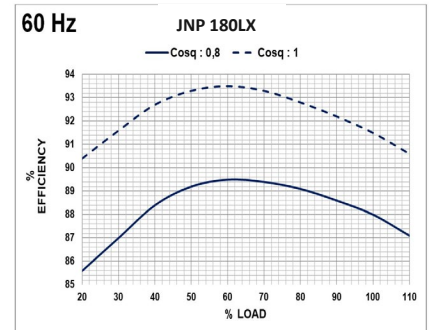
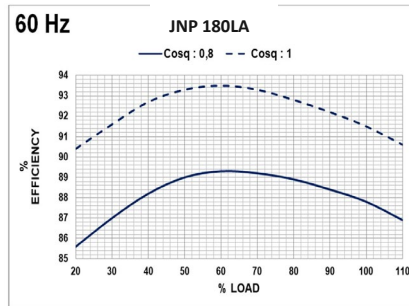
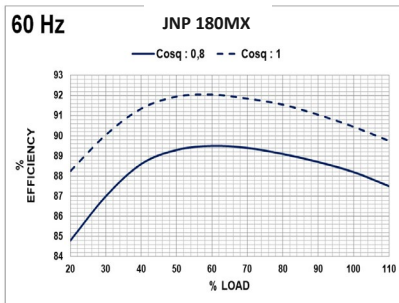
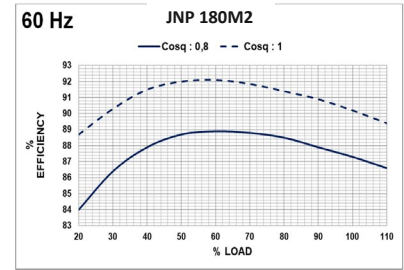
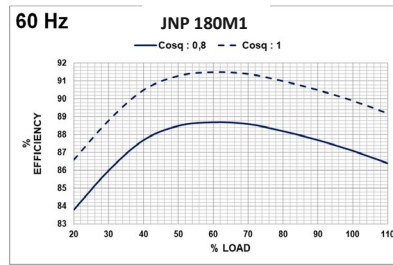
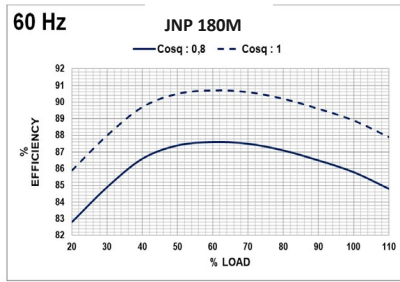

ALTERNATOR WINDINGS						
4 Pole	60 Hz - 1800 R.P.M					
Phase	3	3	3	3	3	3
Connections						
Number of Leads	6	6	12	12	12	12
Standard Winding	300 - 480V	220 - 277V	300 - 480V	220 - 277V	190 - 240V	220 - 240V

Високоякісна 100% мідь використовується в обмотках ротора, статора та збудження альтернаторів JCBENERGY. Листи упаковки виготовлені з високоякісного кремнеземного листа, тому ефективність альтернатора вища, ніж аналоги.

ВИМІР

Тип з'єднання		Вимірювання		З'єднувальний диск					
SAE	MODEL	A	B	SAE	AN	AM	AP	AR	V
4	180 M-MX	433,5	157	7,5	30,16	8	8.7	222,2	241,2
	180 LA-LXA	523,5	247						
3	180 M-MX	433,5	147	11,5	39,68	8	11	333,4	352,3
	180 LA-LXA	523,5	237						

Фланцевий адаптер

SAE	AW	R	S	T	U	W	X	C	Y
4	95	12	11	381	15	361,9	402	203	201
3	105			428,6		409,5	451	213	225,5

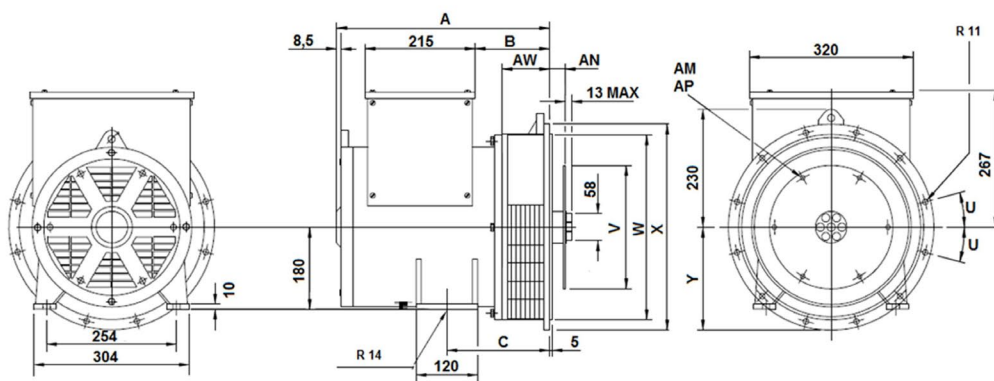

Наше нестандартне виробництво

Прожектор, Освітлювальна вежа Альтернатори

Альтернатори постійного струму - (DC)

Зварювальні генератори

Альтернатори середньої напруги - (MV)

Високочастотні Альтернатори

Альтернатори високої напруги - (HV)

Альтернатори змінного струму

IP44 ve IP54 Клас Альтернаторів - (Марин)



www.jcbenergy.es